



# Gebruikershandleiding

Voor toestellen met een DRU Bluetooth afstandsbediening



Nederlands

Bewaar dit document zorgvuldig



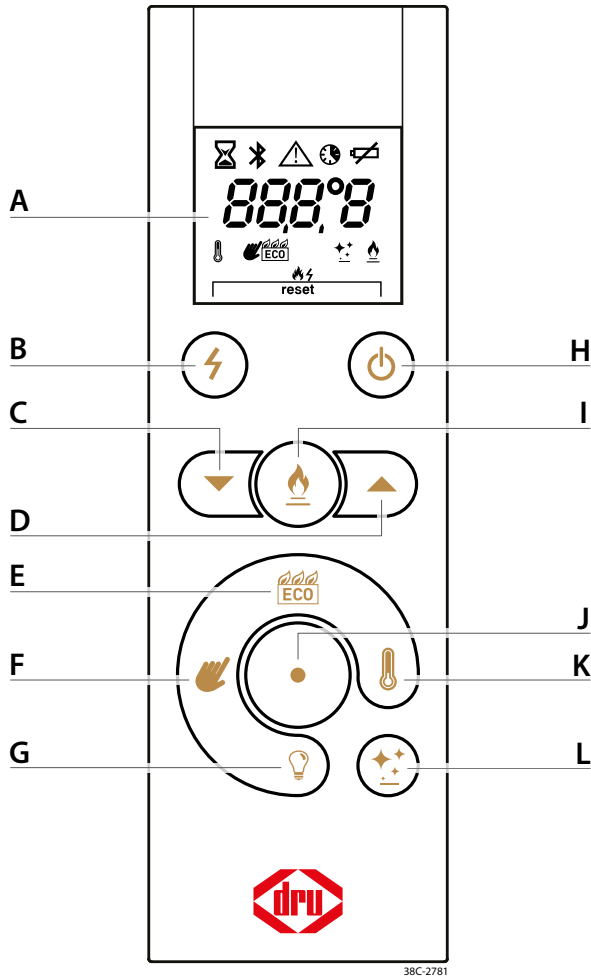

- A** - Display
- B** - Ontsteken
- C** - Omlaag
- D** - Omhoog
- E** - Eco Wave
- F** - Handmatige bediening

- G** - Schakelbare voeding
- H** - Ontsteken / Uitschakelen
- I** - Tweede brander
- J** - Functieknop
- K** - Thermostaat
- L** - Eco Glow

Knop	Display	Omschrijving
		Toestel uitschakelen <i>Blz. 19, paragraaf 4.3.5</i>
		Toestel ontsteken <i>Blz. 19, paragraaf 4.3.6</i>
		Tweede brander aan/uit <i>Blz. 20, paragraaf 4.3.7</i>
		Eco Wave inschakelen <i>Blz. 22, paragraaf 4.3.9</i>
		Handmatige bediening inschakelen <i>Blz. 21, paragraaf 4.3.8</i>
		Thermostaat inschakelen <i>Blz. 23, paragraaf 4.3.10</i>
		Eco Glow / Schakelcontact aan/uit <i>Blz. 24, paragraaf 4.3.11</i>
		Schakelbare voeding aan/uit <i>Blz. 24, paragraaf 4.3.12</i>
		Actie in uitvoering <i>Een actie wordt uitgevoerd</i>
		Bluetooth verbindingstatus <i>Blz. 14, paragraaf 4.3</i>
		Foutmelding <i>Blz. 28, hoofdstuk 5</i>
		Klokprogramma aan/uit <i>Blz. 25, paragraaf 4.3.13</i>
		Batterijen vervangen <i>Blz. 14, paragraaf 4.3.1</i>
		Temperatuurweergave <i>De huidige gemeten kamertemperatuur</i>
		Verbinding verloren <i>Blz. 28, paragraaf 5.1</i>
		Foutcode <i>Blz. 30, paragraaf 5.3</i>
		Toestel resetten <i>Blz. 30, paragraaf 5.4</i>
		Bluetooth pairing mode <i>Blz. 18, paragraaf 4.3.4</i>

## Inhoud





<b>1. Inleiding</b>	5
<b>2. Veiligheid</b>	6
2.1 Voorzorgsmaatregelen / veiligheidsinstructies	6
2.1.1 Veiligheid installatie	6
2.1.2 Veiligheid mens en dier	8
2.1.3 Veiligheid door onderhoud	9
2.2 EU-Conformiteitsverklaring	9
<b>3. Ingebruikname</b>	10
3.1 Eerste keer stoken	10
3.2 Verkleuring van wanden en plafonds	11
<b>4. Bediening van het toestel</b>	12
4.1 DRU Fire App	12
4.2 Domotica	13
4.3 Afstandsbediening	14
4.3.1 Batterijen plaatsen/vervangen	14
4.3.2 Afstandsbediening koppelen	16
4.3.3 Afstandsbediening ontkoppelen	18
4.3.4 DRU Fire App koppelen	18
4.3.5 Uitschakelen van het toestel	19
4.3.6 Ontsteken	19
4.3.7 Tweede brander in- / uitschakelen	20
4.3.8 Handmatige bediening	21
4.3.9 Eco Wave	22
4.3.10 Thermostaat	23
4.3.11 Eco Glow / Schakelcontact	24
4.3.12 Schakelbare voeding	24
4.3.13 Klokprogramma	25
4.3.14 Temperatuurweergave in Celcius of Fahrenheit	26
4.3.15 Afstandsbediening updaten	27
<b>5. Storing</b>	28
5.1 Foutmelding	28
5.2 Signaalsterkte meten	29
5.3 Foutcode F/E	30
5.4 Toestel resetten	30
<b>6. Onderhoud</b>	31
6.1 Schoonmaken van de ruit(en)	32
6.1.1 Easy release deursysteem	33
6.2 Gebruiksaanwijzing DRU spray	34
6.3 Gebruiksaanwijzing DRU ruitenreiniger	34
<b>7. End of life / Recycling</b>	35
<b>8. Garantie</b>	35
<b>9. Technische gegevens afstandsbediening</b>	35

## 1. Inleiding

Als fabrikant van gas- en elektrische haarden ontwikkelt en produceert DRU producten volgens de hoogst mogelijke kwaliteits-, prestatie- en veiligheidseisen. Dit toestel heeft een CE-label; het voldoet daarmee aan de essentiële eisen van de Europese Gastoestellenrichtlijn. Bij het toestel worden een installatiehandleiding en een gebruikershandleiding geleverd. De installatie en onderhoud van het toestel dienen door een professioneel gecertificeerd vakman die over bewezen kennis en aantoonbare bekwaamheid beschikt te worden uitgevoerd, hierna te noemen vakbekwaam installateur.

Deze gebruikershandleiding bevat alle informatie die nodig is om het toestel op een juiste en veilige manier te bedienen. Lees deze handleiding zorgvuldig door voordat het toestel in gebruik wordt genomen. Als gebruiker mogen alleen de in de gebruikershandleiding beschreven handelingen uitgevoerd worden. Voor overige werkzaamheden dient een vakbekwaam installateur ingeschakeld te worden. Neem bij vragen of twijfel altijd contact op met de dealer.

In de handleiding worden de volgende markeringen gebruikt om belangrijke informatie aan te geven:

-  Uit te voeren acties.
-  Tips en aanvullende informatie.
-  Noodzakelijke instructies ter voorkoming van mogelijke problemen bij installatie en/of gebruik.
-  Noodzakelijke instructies ter voorkoming van brand, persoonlijk letsel of andere ernstige schades.

## 2. Veiligheid

### 2.1 Voorzorgsmaatregelen / veiligheidsinstructies

- Lees dit hoofdstuk over veiligheid zorgvuldig door en volg de gestelde maatregelen en instructies in deze handleiding nauwkeurig op.
- 💡 De besturing van het toestel voert elke 24 uur een veiligheidscontrole op het systeem uit. Het is mogelijk dat deze controle wordt uitgevoerd terwijl het toestel in gebruik is. Het toestel zal in dat geval doven en weer ontsteken. Herhaling op dit tijdstip kan worden voorkomen door, op een tijdstip dat het toestel zelden of nooit brandt, de stekker uit het stopcontact te verwijderen en er weer terug in te steken.

#### 2.1.1 Veiligheid installatie

- ⚠ Het toestel wordt gevoed door 230VAC 50Hz.
- ⚠ Maak geen wijzigingen aan het toestel.
- ⚠ Indien het toestel met een plof ontsteekt, sluit de gaskraan en neem contact op met de dealer.
- ⚠ Bij storingen en/of slecht functioneren, sluit de gaskraan en neem contact op met de dealer.
- ⚠ Wanneer het toestel na drie mislukte startpogingen niet ontsteekt, wordt deze voor 30 minuten geblokkeerd (hard-lockout) om een gevaarlijke ophoping van gas te voorkomen. Neem contact op met de dealer.

-  Bij een gescheurde of gebroken ruit het toestel nooit gebruiken. Sluit de gaskraan en laat de ruit vervangen.
-  Houd brandbare voorwerpen en/of materialen zoals gordijnen op minimaal 80cm afstand van het toestel en/of de afvoerpijpen tenzij anders aangegeven in de installatiehandleiding.
-  Laat geen kleding, handdoeken e.d. op en/of dichtbij het toestel drogen ter voorkoming van brand.
-  Vermijd contact met hete delen van het toestel ter voorkoming van brandwonden.
-  Zorg dat het bedieningsluik afgesloten is in verband met de aanwezige elektrische spanning.
-  Als het toestel gedurende langere tijd niet gebruikt gaat worden, is het verstandig om de batterijen in de afstandsbediening te verwijderen om beschadiging door lekkende batterijen te voorkomen.

### 2.1.2 Veiligheid mens en dier

- ⚠ Laet kinderen en personen, die de consequenties van hun handelen slecht overzien, nooit alleen bij een brandend toestel.
- ⚠ Leg de afstandsbediening buiten het bereik van kinderen en personen die de consequenties van hun handelen slecht overzien.
- ⚠ Huisdieren en vooral vogels kunnen gevoelig zijn voor de vrijkomende dampen bij de eerste keer stoken. Ventileer de ruimte goed.
- ⚠ Alleen wanneer er toezicht is door een ervaren persoon, of wanneer er instructies zijn gegeven over de bediening en de daarbij behorende veiligheidsrisico's, mag het toestel bediend worden door kinderen vanaf 8 jaar en ouder, personen met verminderde fysieke, sensorische of mentale capaciteiten en personen met gebrek aan ervaring en kennis.
- ⚠ Kinderen mogen niet met het apparaat spelen.
- ⚠ Reiniging en gebruikersonderhoud mag niet door kinderen worden gedaan zonder toezicht.
- ⚠ Het toestel mag uitsluitend bediend worden met de afstandsbediening en/of de DRU Fire App mits er toezicht op het toestel is.
- ⚠ Bij besturing met bijvoorbeeld de thermostaatfunctie, de DRU Fire App of een domoticasysteem kan het toestel ontsteken zonder dat daar een direct ontstekingscommando voor is gegeven. Neem maatregelen om in dergelijke gevallen schade en onveilige situaties te voorkomen.
- ⚠ Indien gebruik wordt gemaakt van de DRU Fire App dienen maatregelen genomen te worden om hacken en als gevolg daarvan onbedoeld ontsteken van het toestel te voorkomen.

- ⚠ Het toestel is ontworpen voor sfeer en verwarmingsdoeleinden. Dit houdt in dat alle zichtbare oppervlaktes, inclusief de ruit heter dan 100°C kunnen worden. Het is aan te bevelen altijd een afschermrooster voor het toestel te plaatsen als er kinderen, ouderen of personen met verminderde fysieke, sensorische of mentale capaciteiten in dezelfde ruimte als het toestel aanwezig zijn. Indien deze kwetsbare personen regelmatig zonder toezicht in de ruimte aanwezig zijn dient er een vaste afscherming rond om het toestel te worden gerealiseerd.

### **2.1.3 Veiligheid door onderhoud**

- ⚠ Het toestel dient geïnstalleerd te worden door een vakbekwaam installateur.
- ⚠ Laat het onderhoud minimaal 1x per jaar uitvoeren door een vakbekwaam installateur.
- ⚠ Laat de ruit(en) afkoelen naar kamertemperatuur voor het reinigen.
- ⚠ Neem contact op met de dealer voor het veilig en correct verwijderen van het toestel.

### **2.2 EU-Conformiteitsverklaring**

Hierbij verklaren wij, DRU Verwarming B.V., dat het type radioapparatuur 'Remote Control DRU RC BLE' conform is met de Richtlijn 2014/53/EU.

De volledige tekst van de EU-Conformiteitsverklaring kan worden geraadpleegd op het volgende internet-adres: [druservice.com](http://druservice.com)

## 3. Ingebruikname

Geluiden die ontstaan bij het opwarmen, het afkoelen, het uitvoeren van de toestelregeling en de verbranding van het gas horen bij het normaal functioneren van het toestel.

- ⚠ Bij het opstarten van het toestel is het mogelijk dat er condensvorming optreedt aan de binnenzijde van de ruit(en). Wanneer het toestel op temperatuur is zal de condens vanzelf verdwijnen.

### 3.1 Eerste keer stoken

- ⚠ - Als de boezem van steenachtige materialen is gemaakt of is afgewerkt met stucwerk dient deze minimaal 6 weken te drogen voordat deze in gebruik genomen wordt.
- Reinig voor de eerste keer stoken de ruit(en) (zie paragraaf 6.1).
- Voor ingebruikname dient de afstandsbediening te worden gekoppeld met het toestel (zie paragraaf 4.3.2).
- ⚠ Tijdens de eerste keer stoken kan het vlambeeld beïnvloed worden en een onaangename geur ontstaan door het uitdampen van vluchtige componenten. Dit proces kan meerdere uren in beslag nemen.
- Ventileer de ruimte goed.
- Zorg dat er geen huisdieren in de ruimte aanwezig zijn.
- ⚠ Zet het toestel in de hoogste stand om het uitdampen te versnellen
- ⚠ Reinig voor en na de eerste keer stoken de ruiten volgens aanwijzing om het permanent inbranden van verontreiniging te voorkomen (zie paragraaf 6.1).

## **3.2 Verkleuring van wanden en plafonds**

Verkleuring van wanden en plafonds kan onder andere worden veroorzaakt door stofverbranding als gevolg van te weinig ventilatie, teerstoffen uit tabaksrook en van roetvorming die ontstaat bij het branden van sfeerkaarsen. Deze problemen kunnen (deels) worden voorkomen door de ruimte waarin het toestel staat goed te ventileren.

## 4. Bediening van het toestel

Het is mogelijk om op meerdere manieren het toestel te bedienen. Deze worden in dit hoofdstuk paragrafen beschreven.

### 4.1 DRU Fire App

De gratis DRU Fire App maakt het mogelijk het toestel via de App te bedienen. Met de Eco Wave functie is het mogelijk twee standaard vlammenpatronen in te stellen én een eigen vlammenpatroon. Het is hierdoor mogelijk het vlambeeld naar wens aan te passen en daardoor zelf te bepalen hoeveel gas er wordt bespaard. Treed de haard in storing, dan zal de app aangeven wat het probleem is. In het onderdeel 'Tips en trucs' staat nuttige informatie over de haard.

De DRU Fire App is beschikbaar voor iOS en Android toestellen.



Zie paragraaf 4.3.4 voor het koppelen van de DRU Fire App met het toestel



## 4.2 Domotica

Het is mogelijk het toestel aan te sturen door middel van een domotica-systeem. Raadpleeg de dealer voor de mogelijkheden.



Wanneer het toestel aangestuurd wordt door middel van een domotica-systeem kan de bediening op elk moment worden overgenomen door de afstandsbediening en/of de DRU Fire App. Na overname van de afstandsbediening en/of App dient het domotica-systeem terug gezet te worden naar de nulstand voordat aansturing van het toestel hiermee weer mogelijk is.

## 4.3 Afstandsbediening

Het toestel wordt geleverd met een afstandsbediening. De functies en mogelijkheden hiervan worden in de volgende paragrafen beschreven.



- Het  icoon op het display van de afstandsbediening toont de huidige status van de verbinding met het toestel:
  - Niet zichtbaar: Geen verbinding met het toestel
  - Knippert: Verbinding aan het zoeken met het toestel
  - Zichtbaar: Verbonden met het toestel

### 4.3.1 Batterijen plaatsen/vervangen

De afstandsbediening werkt met twee AA Alkaline batterijen.

Wanneer in het display het  symbool brandt dienen de batterijen te worden vervangen.



- Het is niet mogelijk om oplaadbare batterijen te gebruiken.
- Wanneer de batterijen helemaal leeg zijn, zal het display niets meer weergeven. Voorzie de afstandsbediening tijdig van nieuwe batterijen. Het tijdig vervangen van de batterijen voorkomt tevens ook mogelijke schade aan de electronica door lekkende batterijen.

Het plaatsen en vervangen van de batterijen gaat als volgt:



Verwijder de klep van het batterijencompartiment door deze licht in te duwen en van de afstandsbediening af te schuiven (zie afb. 4-1, 1).



Verwijder de oude batterijen uit de houder (zie afb. 4-1, 2).



Plaats de nieuwe batterijen in de houder (zie afb. 4-1, 2).



Aan de binnenzijde van het batterijencompartiment is de juiste oriëntatie van de te plaatsen batterijen afgebeeld.



Breng de klep aan, schuif deze omhoog en klik deze vast om te vergrendelen (zie afb. 4-1, 3).



Lever de lege batterijen in bij een hiervoor bestemd inzamelpunt.

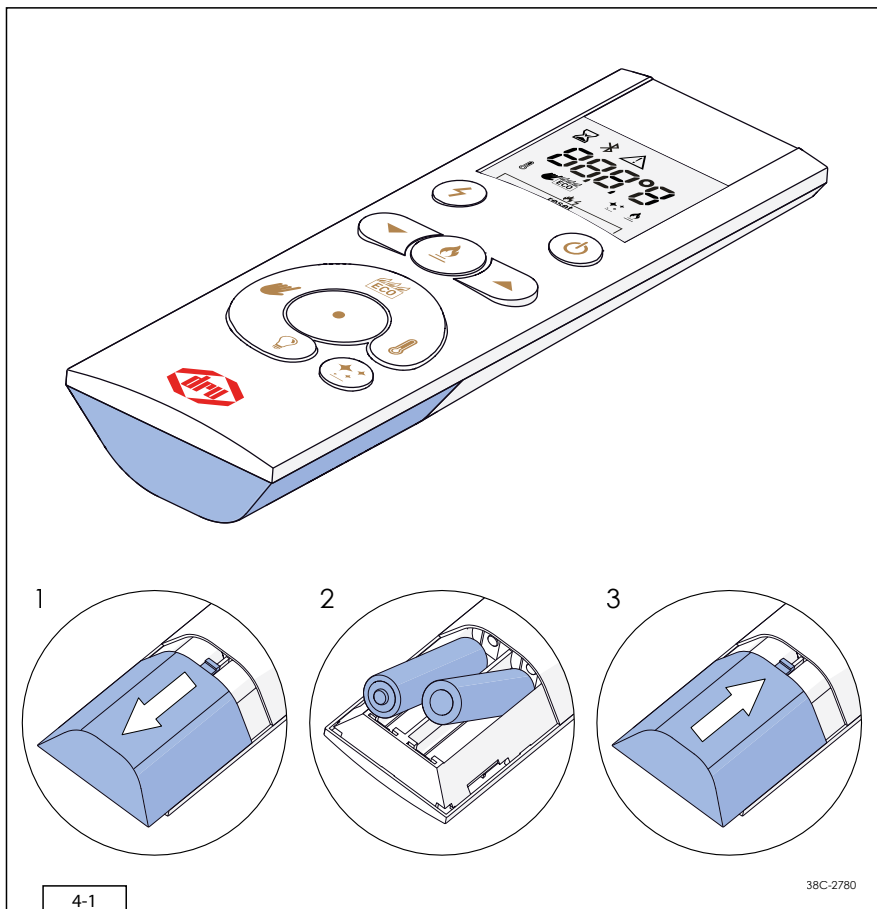

## 4.3.2 Afstandsbediening koppelen

Voordat de afstandsbediening in gebruik kan worden genomen dient deze gekoppeld te worden met het toestel. Het koppelen van de afstandsbediening is alleen mogelijk wanneer deze in de *bnd* (zie afb. 4-3) modus staat. Volg de onderstaande stappen om de afstandsbediening te koppelen.

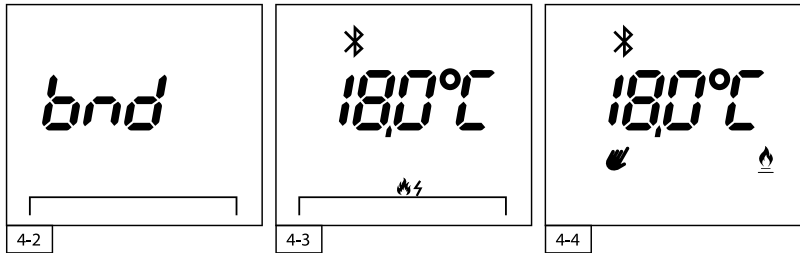

- Op het display van de afstandsbediening staat de melding *bnd* (zie afb. 4-2). Indien dit niet het geval is zie paragraaf 4.3.3.
- Maak het toestel spanningsvrij door de stekker te verwijderen uit de toestelregelunit (zie afb. 4-5).
- ⚙ Het bedieningsluik (indien van toepassing) kan worden geopend en gesloten met behulp van een muntstuk of een platte schroevendraaier.
- Wacht 5 seconden en steek de stekker terug in de toestelregelunit.
- ⚙ Gedurende 5 minuten is het nu mogelijk de afstandsbediening te koppelen met het toestel.
- Druk tegelijkertijd op de knoppen ⚡ en ⏻ gedurende 1 seconde.
- Bij het succesvol koppelen brandt het ⚡ icoon continu en wordt de huidige kamertemperatuur en de mogelijkheid tot ontsteken getoond (zie afb. 4-3).

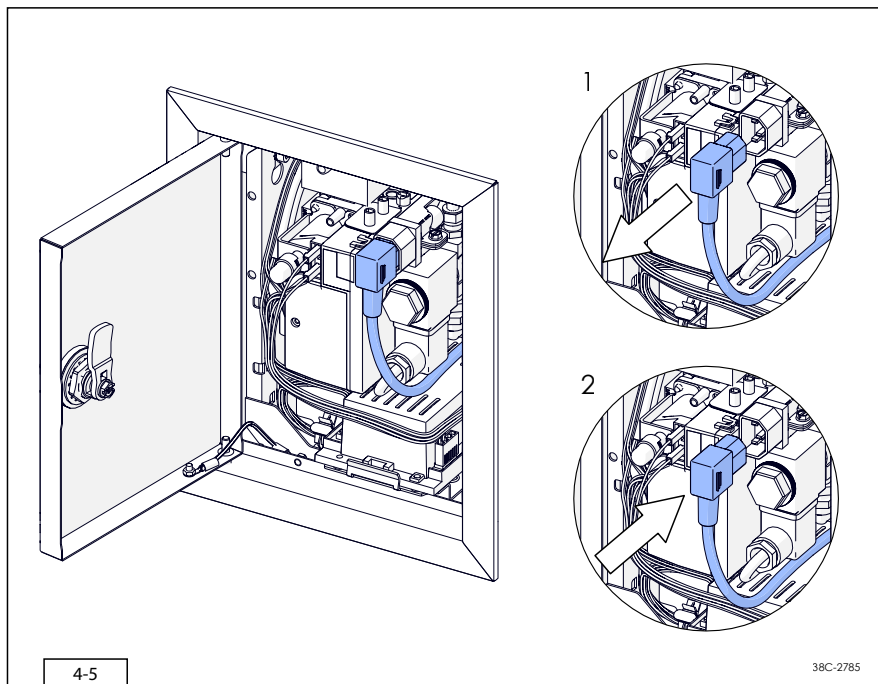

## 4.3.3 Afstandsbediening ontkoppelen

Volg onderstaande stappen om de afstandsbediening te ontkoppelen van het toestel:

- Zorg dat het toestel spanningsvrij is door de stekker uit de toestelregelunit te verwijderen (zie afb. 4-5). Na 30 seconden verschijnt de melding **LOS** op het display.
- Druk eerst op de knop **●** en direct daaropvolgend op de knop **⚡**. Houd deze samen ingedrukt gedurende 3 seconden.
- Op het display verschijnt nu de melding **brnd**. De afstandsbediening is nu ontkoppeld van het toestel.
- Zie voor het (opnieuw) koppelen van de afstandsbediening paragraaf 4.3.2

## 4.3.4 DRU Fire App koppelen

Volg de onderstaande stappen voor het koppelen van de DRU Fire App met het toestel.

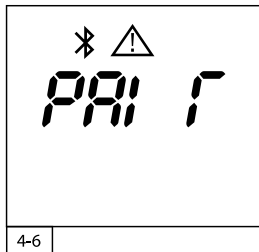

4-6

- ⚠ Alvorens het toestel met de DRU Fire App gekoppeld kan worden dient de afstandsbediening gekoppeld te zijn met het toestel (zie paragraaf 4.3.2).
- Download de DRU Fire App (Zie paragraaf 4.1)
- Schakel, indien het toestel in gebruik is, het toestel uit door middel van de afstandsbediening.
- Volg de aanwijzingen in de DRU Fire App.

## 4.3.5 Uitschakelen van het toestel

Het toestel kan uitgeschakeld worden door op de knop  te drukken. Het toestel zal direct uitschakelen.





## 4.3.6 Ontsteken

Volg onderstaande stap om het toestel te ontsteken.

- Druk tegelijkertijd de knoppen  en  in. Het toestel zal direct starten met de ontsteekcyclus.
-  Tijdens de ontsteekcyclus zal het  icoon op het display knipperen.
-  De hoofdbrander zal op 50% worden ontstoken. Bij vlamdetectie schakelt het toestel door naar vol vermogen. Vervolgens wordt de tweede brander ontstoken (indien van toepassing). Zodra het de ontsteekcyclus voltooid is kan de vlamhoogte naar eigen behoefte worden ingesteld (zie afb. 4-7).
-  - In het geval van een toestel op propaan: na het uitschakelen van het toestel geldt er een wachttijd van 5 minuten alvorens het toestel opnieuw kan worden ontstoken.  
- Wanneer het toestel na drie mislukte startpogingen niet ontsteekt, wordt deze voor 30 minuten geblokkeerd (hard-lockout) om een gevaarlijke ophoping van gas te voorkomen. Neem contact op met de dealer.
-  Bij een PowerVent® systeem kan het door het opstarten hiervan enige tijd duren voordat het toestel ontsteekt. Tijdens het opstarten van het systeem en het ontsteken van het toestel zal het  icoon op het display knipperen. Raadpleeg de PowerVent® handleiding voor meer informatie.

## 4.3.7 Tweede brander in- / uitschakelen

Indien het toestel beschikt over een tweede brander kan deze met de afstandsbediening in- en uitgeschakeld worden.

- De tweede brander kan handmatig in- en uitgeschakeld worden door op de knop  te drukken. Bij het inschakelen verschijnt het icoon  op het display (zie afb. 4-7). Door nog een keer op de knop  te drukken wordt de tweede brander uitgeschakeld. Het icoon  verdwijnt op het display.
-  - Er klinkt er een klik voordat de tweede brander wordt ontstoken.
- Bij het inschakelen van de tweede brander schakelt het toestel eerst naar volstand om een juiste ontsteking te garanderen, daarna keert het terug naar de eerder ingestelde stand.

## 4.3.8 Handmatige bediening 🖐️

Door middel van de handmatige bediening kan, in 10 stappen van 1 (minimaal) naar 100 (maximaal), de vlamhoogte handmatig ingesteld worden. Volg onderstaande stappen om de vlamhoogte in te stellen:



4-7

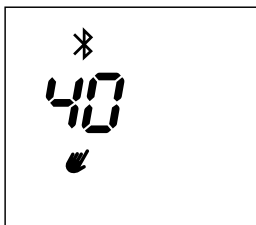

4-8

- Druk op de knop 🖐️ om de handmatige bediening in te schakelen. Het icoon 🖐️ verschijnt nu op het display (zie afb. 4-7).
- Gebruik de knoppen ▲ en ▼ om de gewenste vlamhoogte in te stellen. Gedurende enkele seconden blijft de ingestelde vlamhoogte in het display staan (zie afb. 4-8), daarna keert de afstandsbediening terug naar het hoofdscherm (zie afb. 4-7).
- 🔌 Wanneer de tweede brander (indien van toepassing) is uitgeschakeld staat 100 (maximaal) gelijk aan de maximale capaciteit van de hoofdbrander.
- De vlamhoogte kan op elk gewenst moment aangepast worden door bovenstaande stappen te herhalen.
- ⚠ Indien er een klokprogramma actief is en het toestel handmatig is ingeschakeld, zal bij een gepland schakelmoment in het klokprogramma, het toestel van instellingen wijzigen volgens het klokprogramma.

## 4.3.9 Eco Wave

Met Eco Wave is het mogelijk het vlambeeld automatisch en constant in hoogte te laten variëren. Eco Wave werkt energiebesparend en geeft een dynamisch vlambeeld.

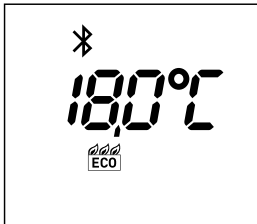

4-9

- Schakel de Eco Wave modus in door op de knop  te drukken (zie afb. 4-9).
- 💡
  - In de DRU Fire App kan er uit meerdere voorgeprogrammeerde vlampatronen gekozen worden. Het is daarnaast ook mogelijk om naar eigen wens een eigen vlammenpatroon te configureren (zie paragraaf 4.1).
  - Indien er geen gebruik gemaakt wordt van de DRU Fire App zal het standaard ingeladen Eco Wave programma gebruikt worden.
  - Wanneer Eco Wave is ingeschakeld kan de vlamhoogte niet handmatig aangepast worden.
  - Wanneer de tweede brander (indien van toepassing) is uitgeschakeld wordt het Eco Wave programma alleen uitgevoerd met de hoofdbrander.
- ⚠ Indien er een klokprogramma actief is en het toestel handmatig is ingeschakeld zal, bij een gepland schakelmoment in het klokprogramma, het toestel van instellingen wijzigen volgens het klokprogramma.

## 4.3.10 Thermostaat

Met de thermostaafunctie wordt de vlamhoogte automatisch ingesteld aan de hand van de gewenste kamertemperatuur.

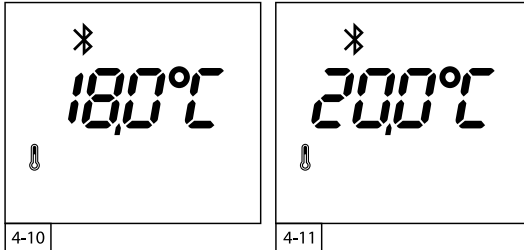

- Schakel de thermostaat in door op de knop  te drukken (zie afb. 4-10).
- Gebruik de knoppen  en  om de gewenste temperatuur te selecteren.
-  De temperatuur kan ingesteld worden tussen 5,0 en 35,0 °C.
- Gedurende enkele seconden blijft de geprogrammeerde temperatuur zichtbaar op het display (zie afb. 4-11).
- De afstandsbediening keert vervolgens terug naar het hoofdscherm. De huidige kamertemperatuur wordt getoond (zie afb. 4-10).
  
-  Zorg dat de afstandsbediening zich in de ruimte van het toestel bevindt.
-  - De afstandsbediening bevat een temperatuursensor. Leg deze daarom altijd neer op een vaste, tochtvrije plaats zonder direct zonlicht.
- Wanneer de tweede brander (indien van toepassing) is uitgeschakeld wordt alleen de hoofdbrander geregeld.
- Wanneer de ingestelde temperatuur is bereikt schakelt het toestel uit.
  
-  Indien er een klokprogramma actief is en het toestel handmatig is ingeschakeld, zal bij een gepland schakelmoment in het klokprogramma, het toestel van instellingen wijzigen volgens het klokprogramma.



## 4.3.11 Eco Glow / Schakelcontact

Met deze functie is het mogelijk om de Eco Glow gloeiverlichting (indien van toepassing) in- en uit te schakelen.

Het is mogelijk dat het toestel niet uitgerust is met Eco Glow gloeiverlichting maar de knop op de afstandsbediening wel een functie heeft gekregen. Voorbeeld: de installateur heeft het schakelcontact gebruikt voor boezemverlichting of een boezemventilator.





4-12

- Schakel de Eco Glow gloeiverlichting in/uit door op knop  te drukken. Het  icoon verschijnt/verdwijnt nu op het display (zie afb. 4-12).
-  - Het is mogelijk de Eco Glow gloeiverlichting in te schakelen zonder dat de brander(s) in gebruik zijn.
- Het is mogelijk dat deze functie niet is aangesloten. Deze knop heeft in dit geval geen functie.

## 4.3.12 Schakelbare voeding

De schakelbare voeding is een functie welke het mogelijk maakt om een extra apparaat te schakelen. De schakelbare voeding kan met de afstandsbediening alleen in- en uitgeschakeld worden. Via de DRU Fire App is het daarnaast ook mogelijk om deze te dimmen.

- Schakel de schakelbare voeding in/uit door op de knop  te drukken.
-  Er verschijnt bij het inschakelen geen icoon op het display.
-  Het is mogelijk de Schakelbare voeding in te schakelen zonder dat de brander(s) in gebruik zijn.



## 4.3.13 Klokprogramma

Het klokprogramma dient ingesteld te worden door middel van de DRU Fire App. Indien er een klokprogramma actief is verschijnt het  icoon op het display van de afstandsbediening.

Er kunnen per dag maximaal drie verschillende periodes ingesteld worden. De volgende programma's zijn mogelijk:

- Een klokprogramma met gelijke instellingen voor elke dag.
- Een klokprogramma met aparte instellingen voor werkdagen en het weekeinde.
- Een klokprogramma met aparte instellingen voor elke dag.

Het is mogelijk om het ingestelde klokprogramma handmatig in- en uit te schakelen met de afstandsbediening:

- Druk eerst op de knop  en direct daaropvolgend op de knop . Houd deze samen ingedrukt gedurende enkele seconden. Het icoon  zal bij het inschakelen verschijnen en bij uitschakelen verdwijnen op het display (zie afb. 4-13 en 4-14).





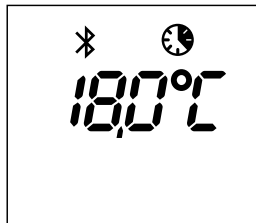



4-13



4-14

## 4.3.14 Temperatuurweergave in Celcius of Fahrenheit

De standaard temperatuurweergave is in Celcius. Het is mogelijk om de temperatuurweergave te wijzigen tussen Celcius en Fahrenheit. Volg de onderstaande stappen om dit uit te voeren:

- Schakel het toestel uit  indien deze in gebruik is.
- Druk eerst op de knop  en direct daaropvolgend op de knop . Houd deze samen ingedrukt gedurende 3 seconden.
- Het display laat de huidige gekozen temperatuureenheid zien. Gebruik de knoppen  /  om de gewenste temperatuureenheid te selecteren (zie afb. 4-15 en 4-16).
- Wacht 5 seconden of druk op de knop  om de keuze te bevestigen.

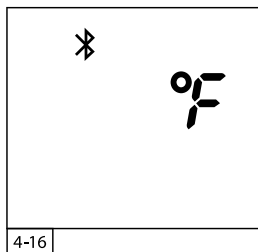
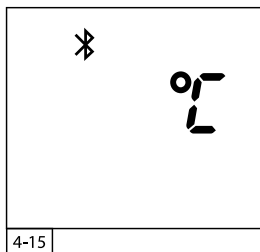

## 4.3.15 Afstandsbediening updaten

Het is mogelijk om de afstandsbediening te voorzien van een software update indien deze beschikbaar is. Om deze update uit te voeren is gebruik van de DRU Fire App vereist (zie paragraaf 4.1).

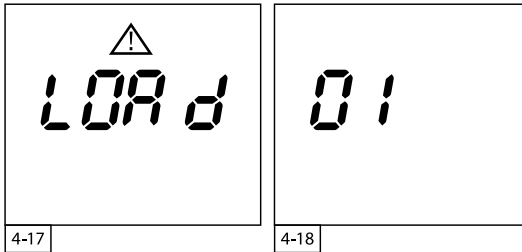

Volg de onderstaande stappen om de afstandsbediening te voorzien van een update:

- ⚠ Zorg er voor dat de batterijen in de afstandsbediening voldoende spanning bevatten en niet worden verwijderd tijdens het updaten.
- Druk eerst op de knop ● en direct daaropvolgend op de knop 💡. Houd deze samen ingedrukt gedurende 10 seconden.
- Het display laat de melding **LOR d** zien (zie afb. 4-17).
- In de DRU Fire App kan het updateproces nu gestart worden. Volg hiervoor de stappen in de App.
  
- 🔌 - Bij 20 seconden inactiviteit keert de afstandsbediening terug naar het hoofdscherm.
- Om het versienummer van de software op de afstandsbediening te vinden dienen de batterijen verwijderd te worden uit de afstandsbediening. Bij het terugplaatsen van de batterijen verschijnt gedurende 3 seconden het versienummer op het display (zie Afb. 4-18).

## 5. Storing

### 5.1 Foutmelding *LOS t*

De afstandsbediening is de verbinding kwijt met het toestel.

Dit kan meerdere oorzaken hebben:

- De afstandsbediening is te ver verwijderd van het toestel.  
Breng de afstandsbediening dichterbij het toestel.
- Het toestel is spanningsvrij. Herstel de spanning op het toestel.

De afstandsbediening zal bij signaalverlies gedurende de eerste 30 seconden een leeg scherm met een zandloper laten zien (zie afb. 5-1).

Bij signaalverlies langer dan 30 seconden verschijnt de foutmelding *LOS t* en knipperd het Bluetooth icoon op het display (zie afb. 5-2).



Gedurende de bovenstaande melding blijft de afstandsbediening zoeken naar het toestel en zal deze de verbinding automatisch herstellen wanneer het toestel en de afstandsbediening weer binnen elkaars bereik zijn.

Bij een signaalverlies langer dan 1 minuut zal de afstandsbediening stoppen met het zoeken naar het toestel (zie afb. 5-3).



Bij het indrukken van een willekeurige knop zal de afstandsbediening gedurende 1 minuut proberen de verbinding te herstellen tussen het toestel en de afstandsbediening.

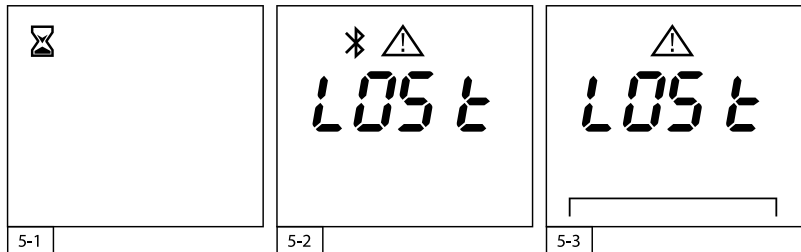

## 5.2 Signaalsterkte meten

Het is mogelijk om de ontvangen signaalsterkte van het toestel te meten op de afstandsbediening. Een goede signaalsterkte zit tussen de -20dB en -70dB, een slechte signaalsterkte zit onder de -70dB. Volg de onderstaande stappen om de signaalsterkte te controleren:

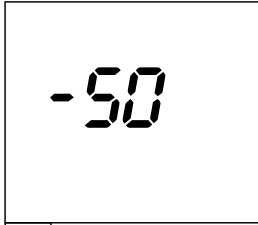

5-4

- Druk eerst op de knop ● en direct daaropvolgend op de knop . Houd deze samen ingedrukt gedurende 5 seconden.
- Op het display verschijnt de huidige gemeten signaalsterkte.
- ⚙ Na 10 seconden wordt automatisch teruggekeerd naar het hoofdscherm. Elke knopaanslag verlengt deze functie met 10 seconden.

## 5.3 Foutcode F/E

Bij een storing van het toestel laat de afstandsbediening een foutcode, het waarschuwings- en het reset-icoon zien. De foutcodes worden met een F en een E in combinatie met een tweecijferige code aangeduid.

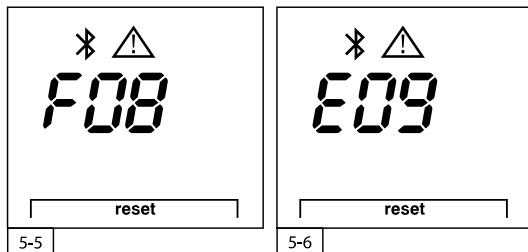

- Het is mogelijk dat er tegelijkertijd een F en een E foutcode actief is. In dit geval zullen deze iedere 3 seconden wisselend worden getoond.
- Indien er gebruik wordt gemaakt van de DRU Fire App is het mogelijk om de foutcode(s) met extra informatie naar de dealer te sturen. Zie de App voor meer informatie.

## 5.4 Toestel resetten

Wanneer het toestel in storing is getreden kan het niet gebruikt worden en dient het gereset te worden (zie afb. 5-5 en 5-6).



Druk tegelijkertijd gedurende één seconde op de knoppen ⚡ en ⏻ om het toestel te resetten.



- Wanneer het toestel na drie mislukte startpogingen niet ontsteekt wordt deze voor 30 minuten geblokkeerd (hard-lockout) om een gevaarlijke ophoping van gas te voorkomen. Neem contact op met de dealer.
- Neem contact op met de dealer bij het herhaaldelijk optreden en/of terugkeren van storing(en).

## 6. Onderhoud

Het toestel dient minimaal één keer per jaar op een goede en veilige werking gecontroleerd te worden.

- △ - Laat het onderhoud van het toestel uitsluitend uitvoeren door een vakbekwaam installateur.
- Bij een gescheurde of gebroken ruit het toestel niet gebruiken en de gaskraan sluiten. Laat de ruit meteen vervangen.
- Breng zelf geen wijzigingen aan het toestel aan.
  
- △ - Gebruik bij het reinigen geen bijtende of schurende schoonmaakmiddelen.
- Ongelakte RVS delen kunnen gereinigd worden met water, een zachte doek en eventueel een mild schoonmaakmiddel. Agressieve schoonmaakmiddelen (bijv. chloorhoudende of schurende) kunnen leiden tot roestvorming en/of doffe plekken.

## 6.1 Schoonmaken van de ruit(en)

Neergeslagen verontreiniging op de ruiten kan permanent inbranden. Om dit te voorkomen dienen de ruiten gereinigd te worden met DRU glasreiniger set, bestaande uit de DRU Spray, DRU ruitenreiniger, een paar katoenen handschoenen en twee microvezeldoeken.

Laat de ruit(en) minimaal eens per jaar aan de binnenzijde reinigen door een vakbekwaam installateur om inbranden van verontreiniging tegen te gaan. Indien het toestel beschikt over een Easy release deursysteem is het ook mogelijk zelf deze aan de binnenzijde te reinigen (zie paragraaf 6.1.1).



Het is door omstandigheden mogelijk dat de ruit(en) aan de binnenzijde vaker dan 1x per jaar gereinigd moeten worden.



- Voorkom het beschadigen van de ruit(en).
- Vermijd/verwijder vingerafdrukken op de ruit(en), omdat deze inbranden.
- Gebruik tijdens het reinigen de katoenen handschoenen uit de glasreiniger set om nieuwe vingerafdrukken te voorkomen.
- Maak alleen gebruik van de DRU Glasreiniger. Deze is verkrijgbaar via de dealer.
- Gebruik bij het reinigen alleen een microvezel doek. Andere materialen zoals bijvoorbeeld (keuken) papier en staalwol kunnen krassen veroorzaken in de lak en de coating van ontspiegelde ruit(en).
- Verwijder aanslag regelmatig, omdat deze kan inbranden.

## 6.1.1 Easy release deursysteem

Met een Easy release deursysteem is het mogelijk het toestel zelf te openen zodat de ruit aan de binnenzijde gereinigd kan worden. In de installatiehandleiding wordt beschreven hoe dit in zijn werk gaat.

- ⚠ Het toestel moet uitgeschakeld en op kamertemperatuur zijn voordat deze geopend en gereinigd mag worden.

Tijdens productie, transport en installatie is het mogelijk dat er stoffen op de ruit(en) belanden die bij ingebruikname kunnen inbranden.

Reinig de ruit(en) voordat het toestel in gebruik genomen wordt.

- Reinig de ruit(en) aan beide zijden met DRU spray en DRU ruitenreiniger (zie paragraaf 6.2 en 6.3)

Bij de eerste keer stoken komt er verontreiniging vrij die neer kan slaan op de ruit(en) als een witte aanslag. Volg onderstaande stappen om het inbranden van deze aanslag te voorkomen:

- Reiniging de ruit(en) aan beide zijden met DRU ruitenreiniger (zie paragraaf 6.3)
- Reinig de ruit(en) regelmatig aan beide zijden met DRU ruitenreiniger wanneer er aanslag zichtbaar is (zie paragraaf 6.3).
- ⚠ Gas bevat in wisselende concentraties bepaalde componenten die kunnen zorgen voor een witte aanslag op de ruit(en). Dit is niet te voorkomen en DRU kan hier geen verantwoording voor aanvaarden.

## 6.2 Gebruiksaanwijzing DRU spray

- Breng de DRU spray rechtstreeks aan op de ruit.
- Wrijf de ruit geheel schoon en droog met een schone microvezel doek.

## 6.3 Gebruiksaanwijzing DRU ruitenreiniger

- ⚠ Schud voor gebruik de ruitenreiniger goed.
- Breng een beperkte hoeveelheid DRU ruitenreiniger aan op een licht vochtige microvezel doek.
- Wrijf de ruit(en) geheel in met DRU ruitenreiniger.
- Wrijf na enkele minuten wachten de ruit met een schone en droge microvezeldoek geheel droog.
- Herhaal bovenstaande stappen bij hardnekkige aanslag. Indien nodig kan er meer druk uitgeoefend worden om de vervuiling te verwijderen.

## 7. End of life / Recycling

Aan het einde van de gebruikscyclus dient het toestel ingeleverd te worden bij een hiervoor erkend inzamelpunt. Volg bij het afvoeren/recyclen de hiervoor geldende nationale- en lokale wet- en regelgeving.

Neem bij twijfel contact op met de lokale instanties over de beschikbare mogelijkheden.

- △ - Gooi lege batterijen niet bij het restafval maar lever deze in bij een hiervoor bestemd inzamelpunt.
- Demonteer en/of verwijder het toestel alleen nadat deze is afgekoeld naar kamertemperatuur, volledig spanningsloos is gemaakt en is afgesloten van de gastoevoer.
- De ruit in het toestel is gemaakt van keramisch hittebestendig materiaal en kan daarom niet bij een recyclingpunt voor glas ingeleverd worden.

## 8. Garantie

De fabrieksgarantie bedraagt 2 jaar na datum van aankoop.

Lakbeschadigingen die het gevolg zijn van voorwerpen die op of tegen het toestel zijn gevallen/geplaatst vallen niet onder de garantie.

De garantie op het DRU toestel wordt verleend via de dealer. Neem contact op met de dealer in het geval van vragen en/of klachten.

## 9. Technische gegevens afstandsbediening

Batterijen: 2x AA (Oplaadbare batterijen niet mogelijk)

Zendvermogen: <20mW (<13dBm)

Zendfrequentie: 2402-2480 MHz



**DRU Verwarming B.V.**  
**The Netherlands**

Postbus 1021, NL-6920 BA Duiven  
Ratio 8, NL-6921 RW Duiven

---